

Anhang

Skizzen zu den Begriffen und Messweisen

Zu Artikel 2 bis 6: Gebäude

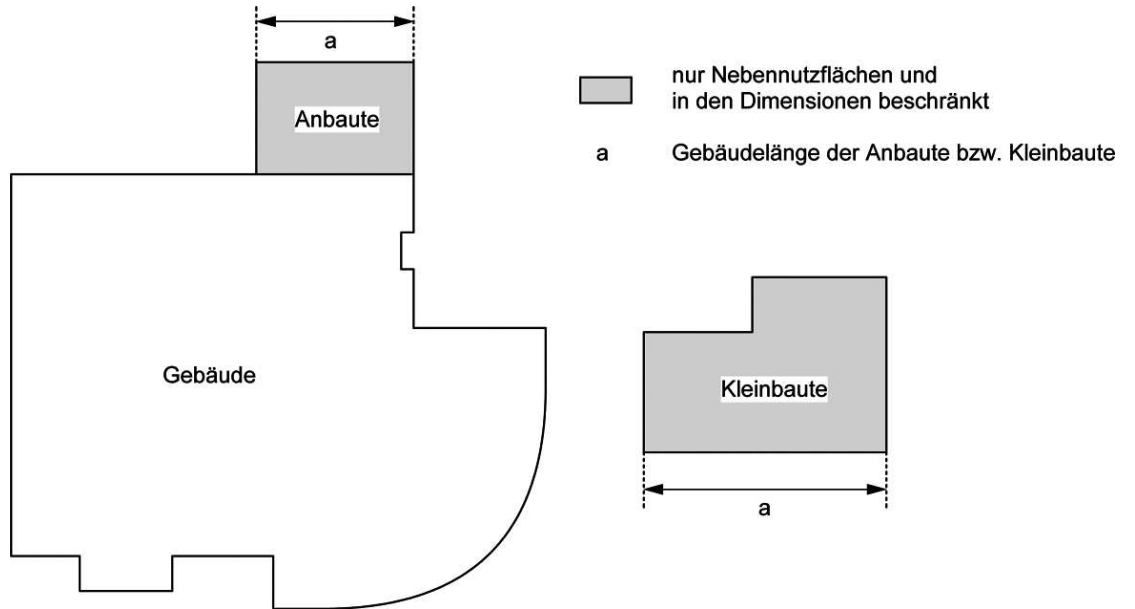

Figur 1.1–1.2 Gebäude, Anbauten und Kleinbauten

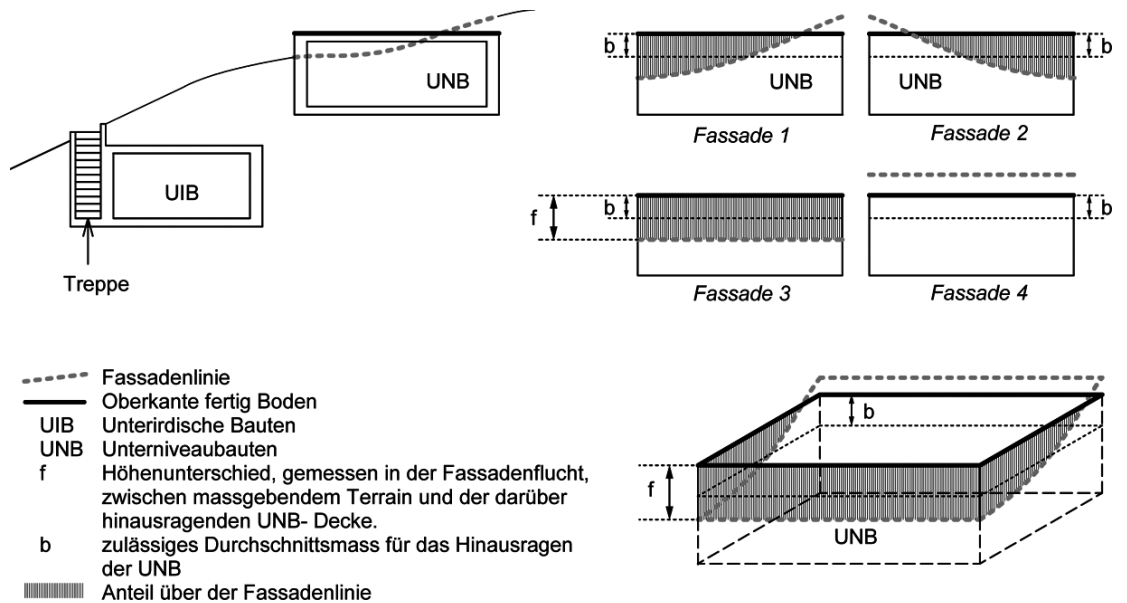

Figur 1.3 und 1.4 Unterirdische Bauten, Unterniveaubauten

Zu Artikel 7 bis 11: Gebäudeteile

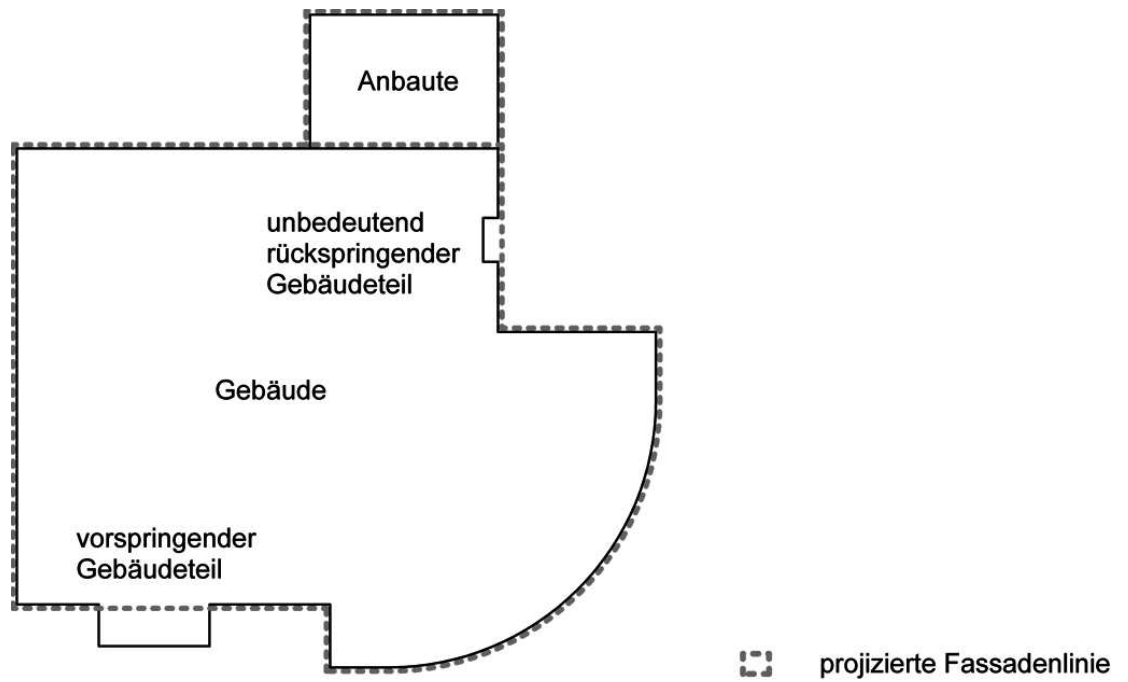

Figur 2.1 Projizierte Fassadenlinie

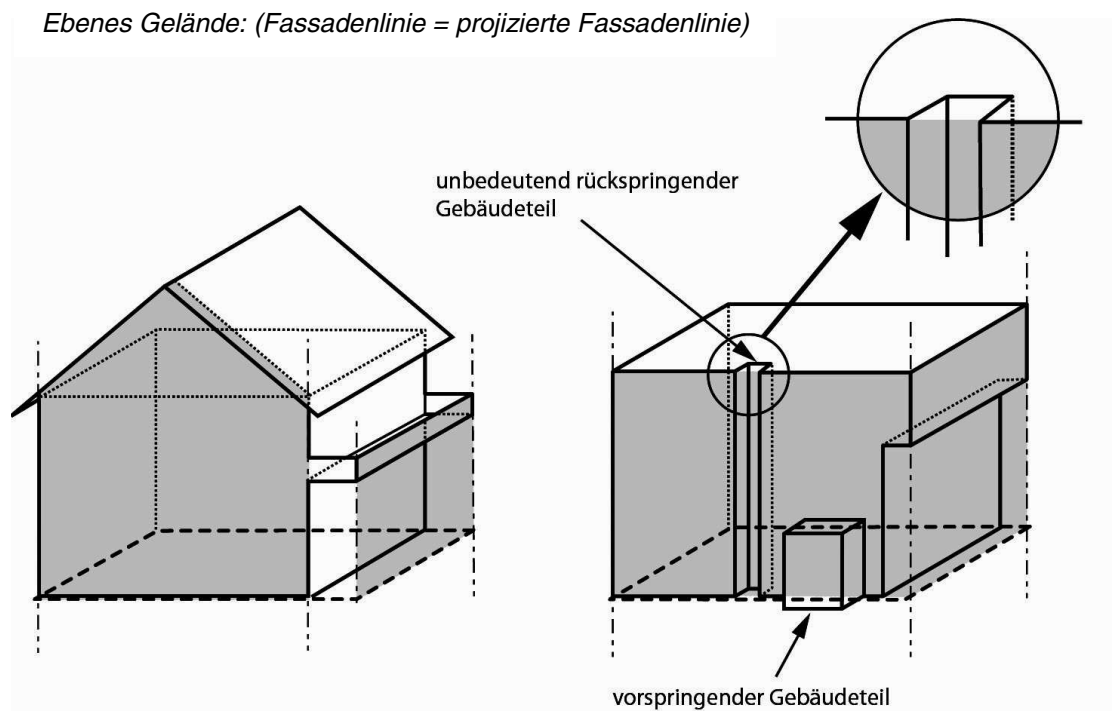

Figur 2.2.a Fassadenflucht und Fassadenlinie (in ebenem Gelände)

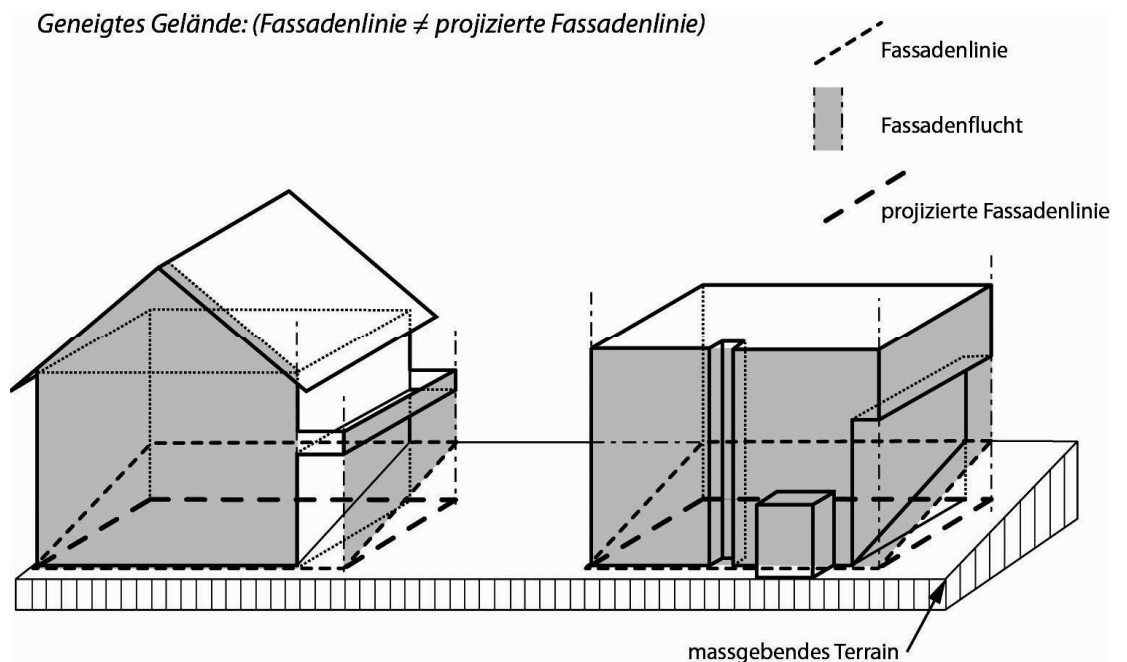

Figur 2.2.b Fassadenflucht und Fassadenlinie (in geneigtem Gelände)

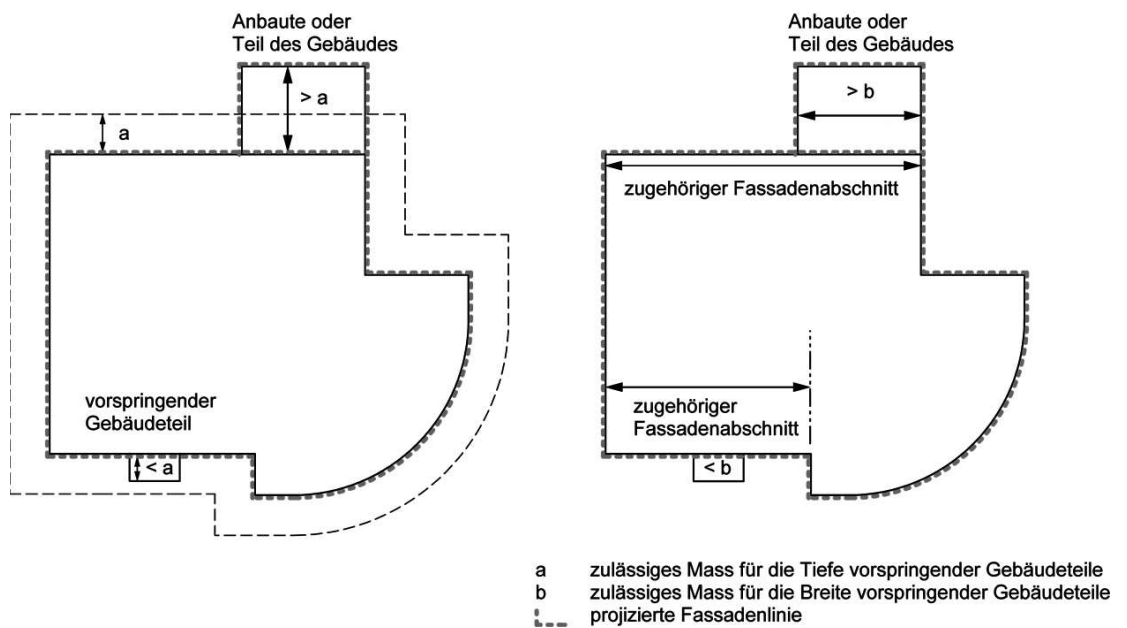

Figur 2.3.a Vorspringende Gebäudeteile (Schnitt)

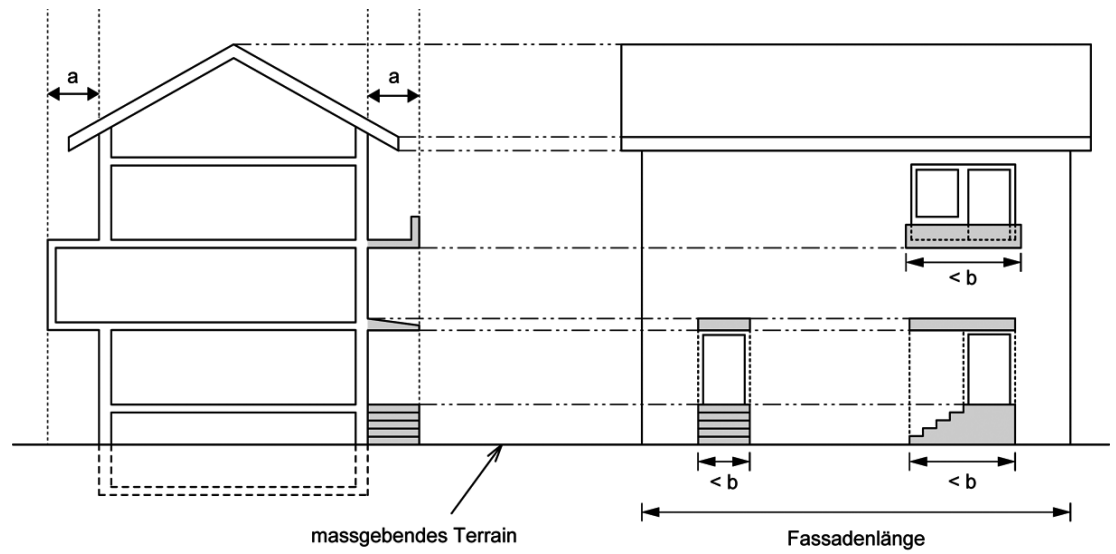

- a zulässiges Mass für die Tiefe vorspringender Gebäudeteile
- b zulässiges Mass für die Breite vorspringender Gebäudeteile

Figur 2.3.b Vorspringende Gebäudeteile (Seitenansicht)

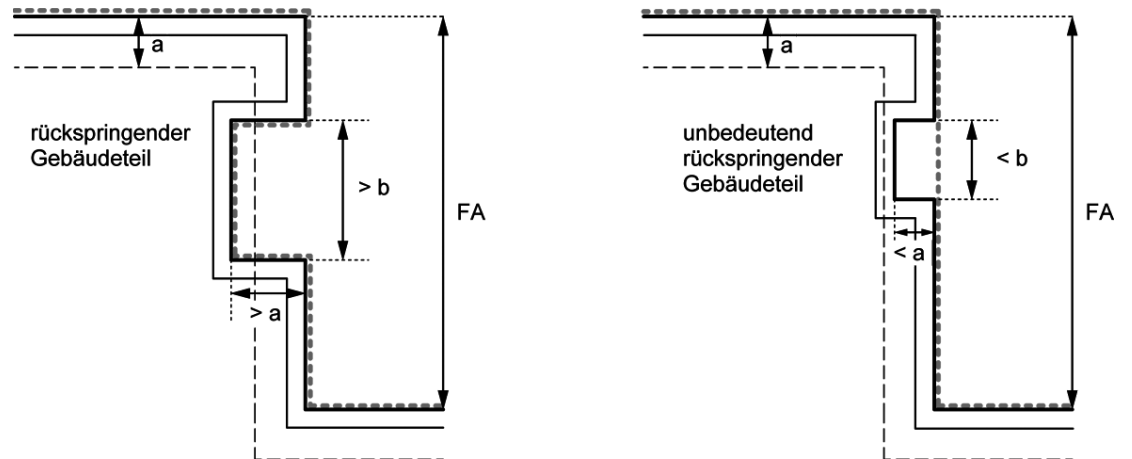

- a zulässiges Mass für die Tiefe von unbedeutend rückspringenden Gebäudeteilen
- b zulässiges Mass für die Breite von unbedeutend rückspringenden Gebäudeteilen
- FA zugehöriger Fassadenabschnitt
- Fassade
- Fassadenlinie

Figur 2.4 Rückspringende und unbedeutende rückspringende Gebäudeteile

Zu Artikel 12 und 13: Längenbegriffe, Längenmasse

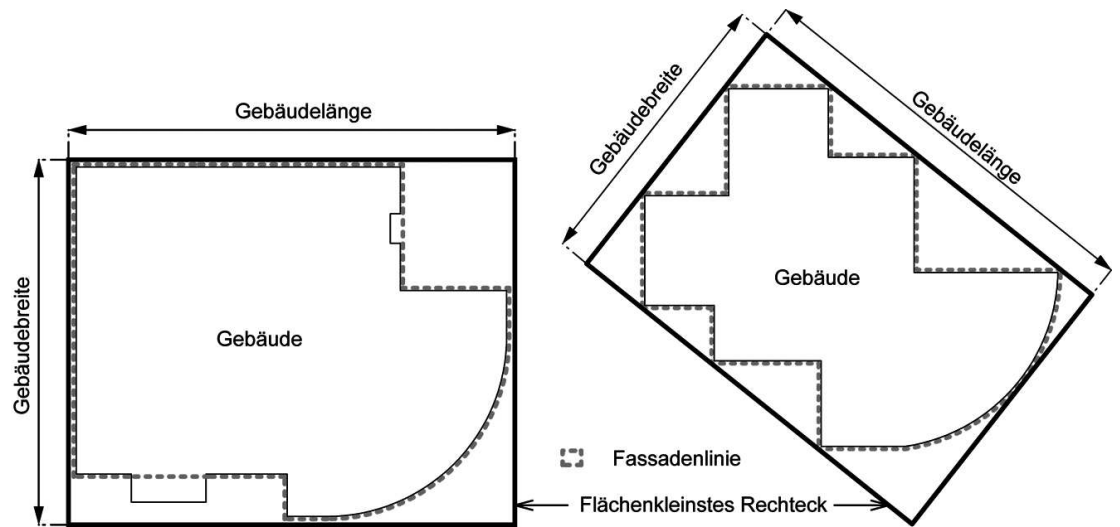

Figur 3.1 und 3.2 Gebäudelänge und Gebäudebreite

Zu Artikel 14 bis 17: Höhenbegriffe, Höhenmasse

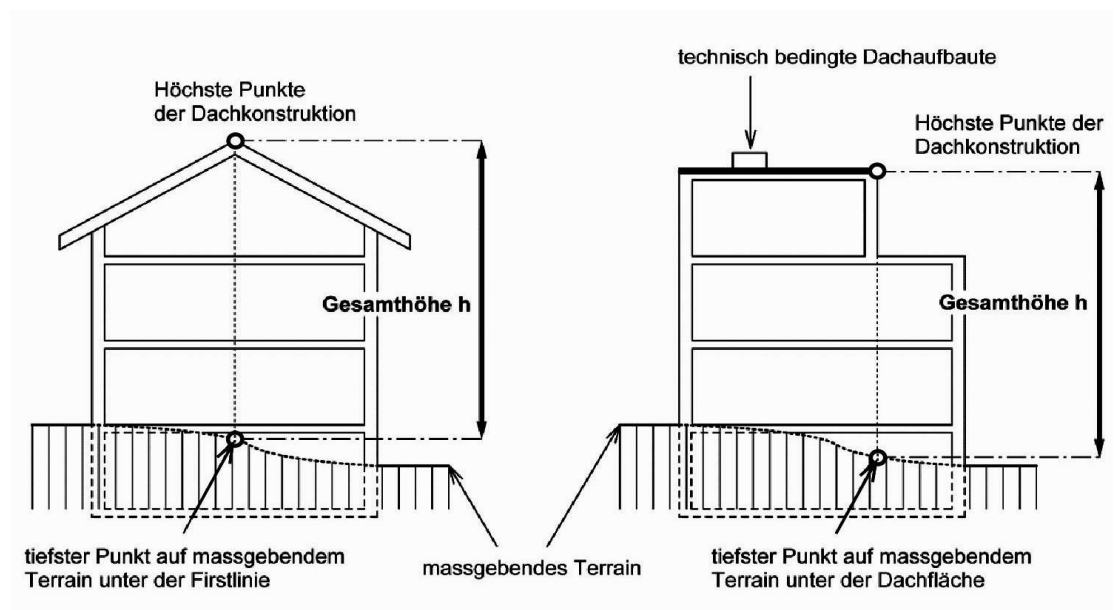

Figur 4.1.a Gesamthöhe

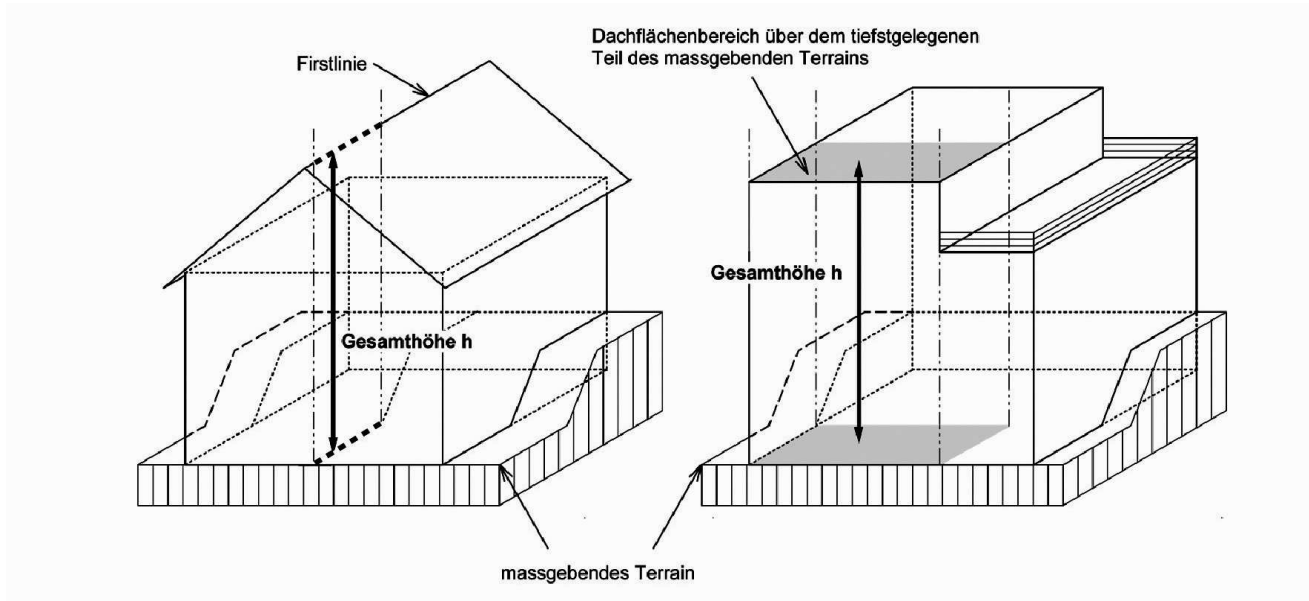

Figur 4.1.b Gesamthöhe

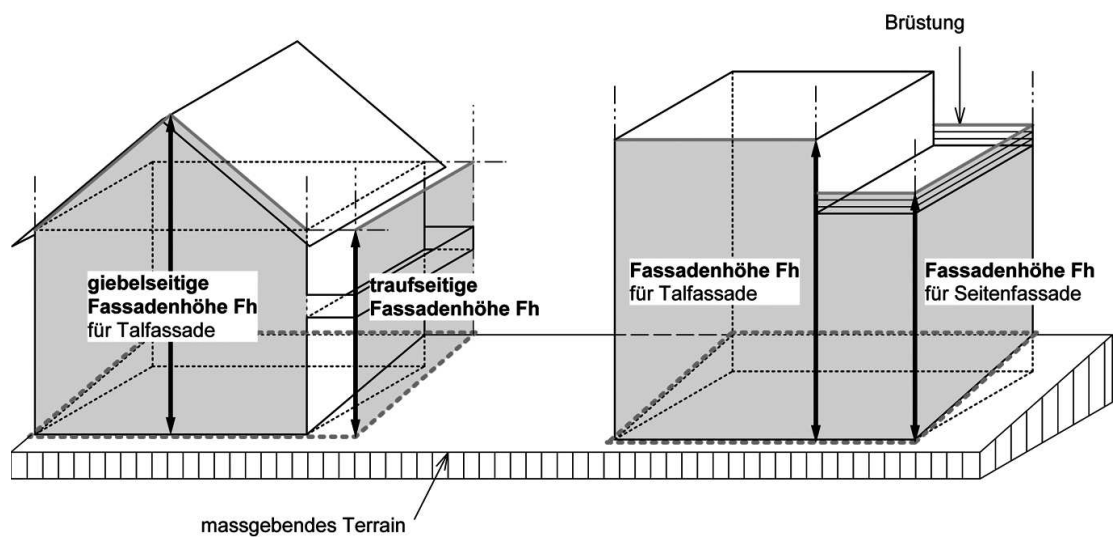

Figur 4.2.a Fassadenhöhe

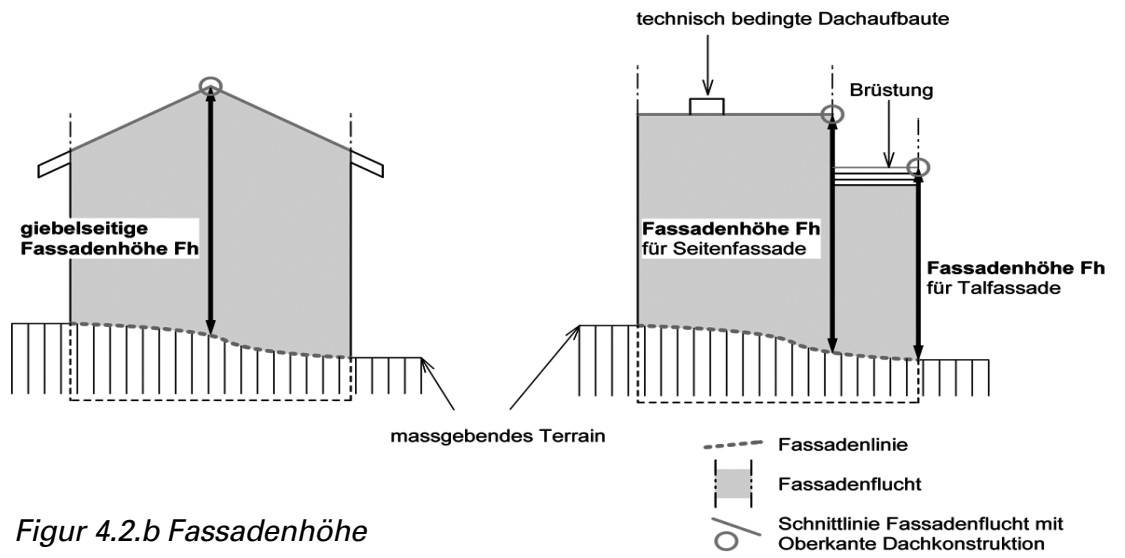

Figur 4.2.b Fassadenhöhe

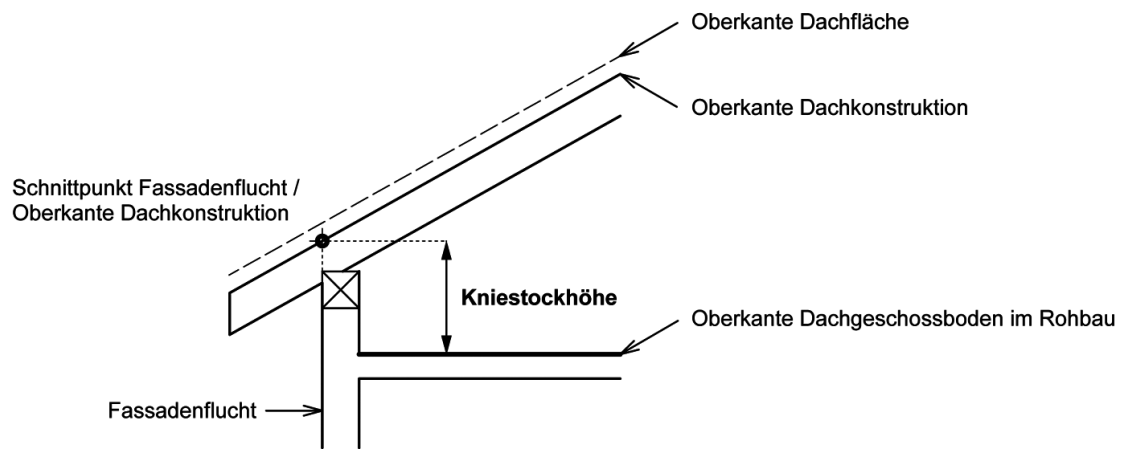

Figur 4.3 Kniestockhöhe

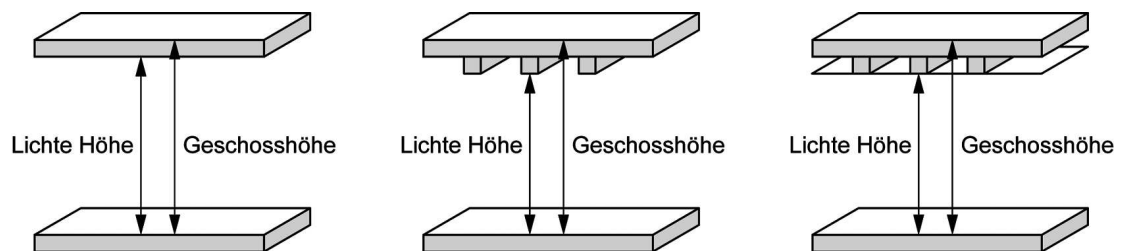

Figur 4.4 Lichte Höhe und Geschosshöhe

Zu Artikel 18 bis 21: Geschosse

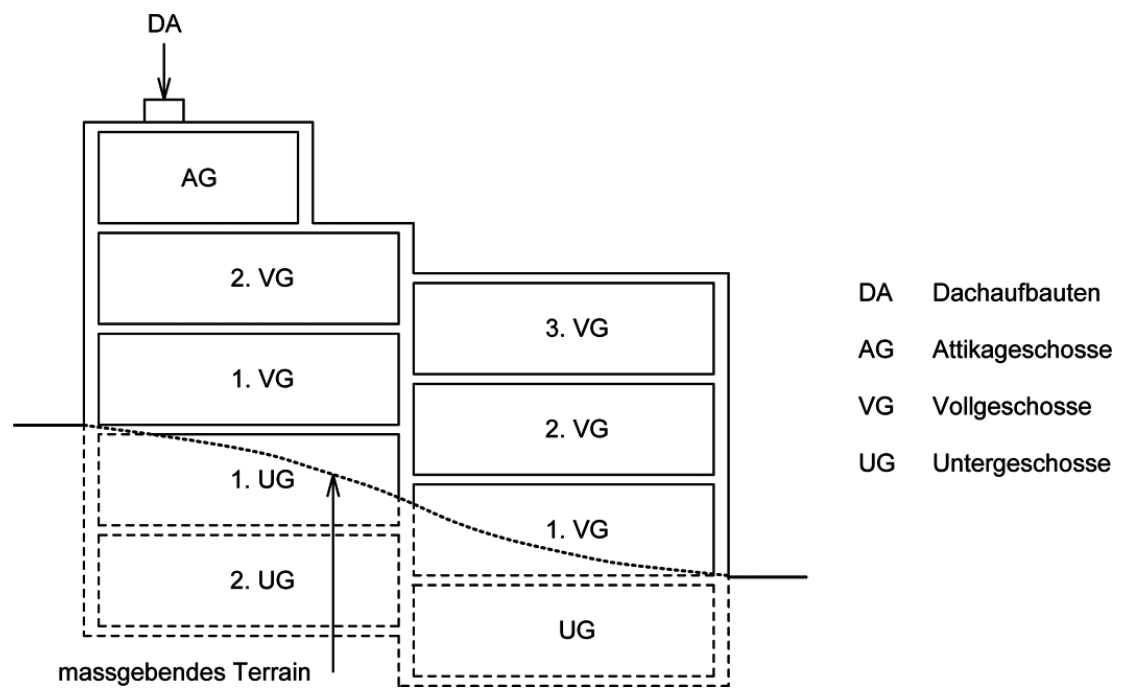
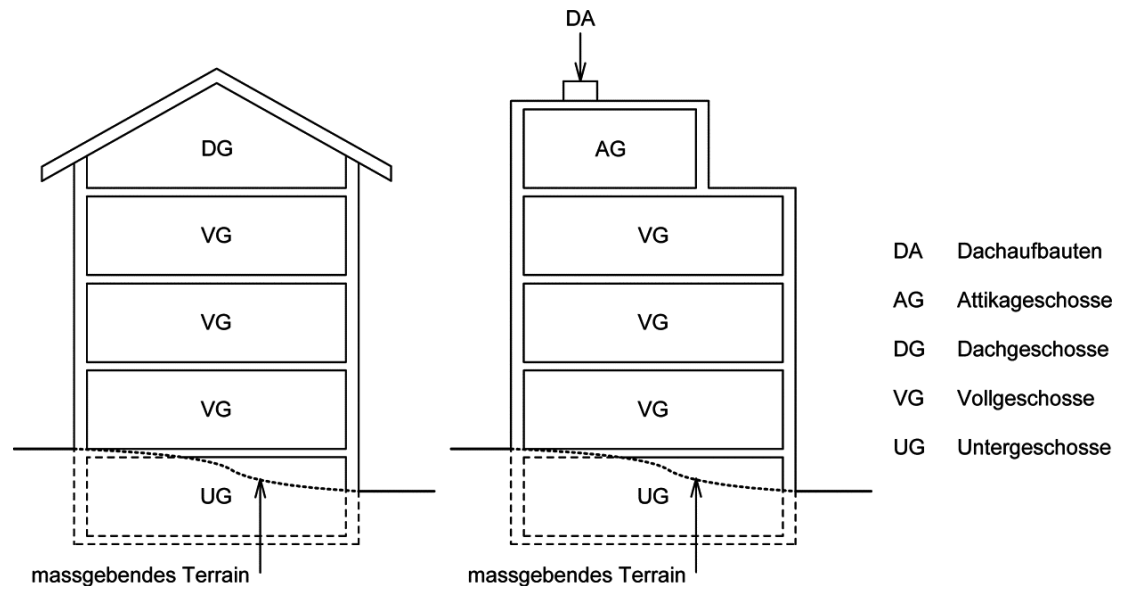

Figur 5.1 Geschosse und Geschossezahl

- Fassadenlinie
- a zulässiges Mass für vorspringende Gebäudeteile
- b zulässiges Durchschnitmsmass für das Hinausragen des UG
- c zulässiges Mass für Untergeschosse
- ▨ Anteil des Geschosses über der Fassadenlinie
- UG Untergeschoss
- UIB Unterirdische Baute

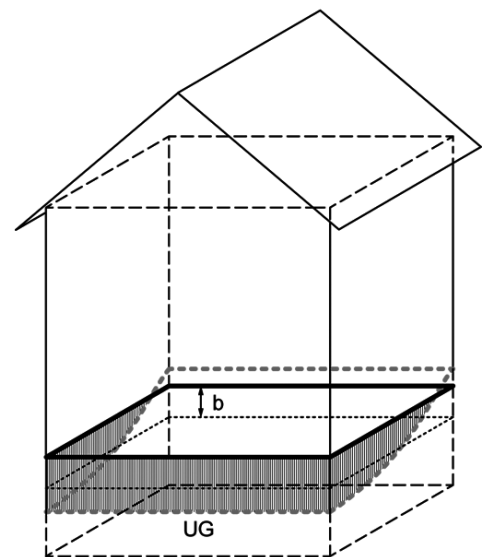
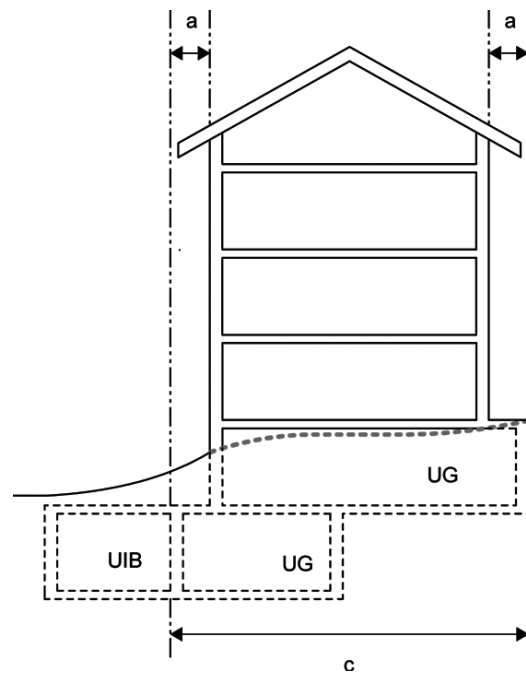
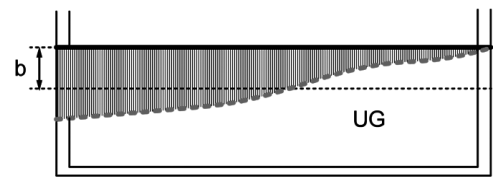

Figur 5.2 Untergeschosse

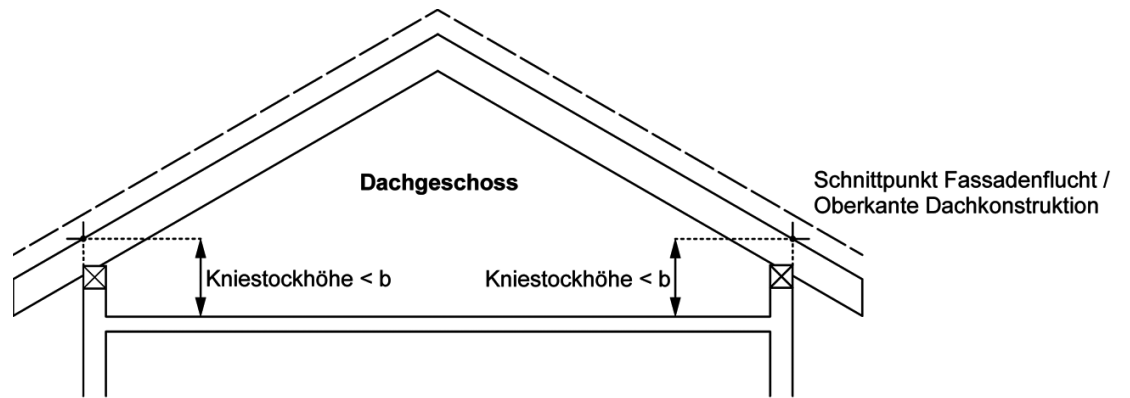

b zulässiges Mass für die Kniestockhöhen von Dachgeschossen

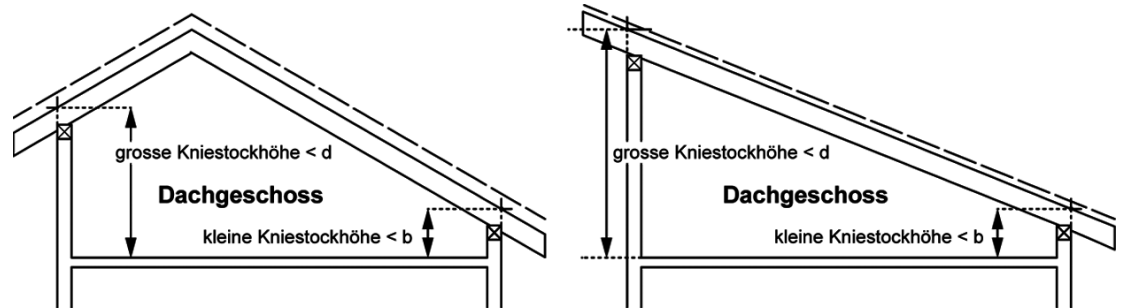

b zulässiges Mass für die kleine Kniestockhöhe von Dachgeschossen
 d zulässiges Mass für die grosse Kniestockhöhe von Dachgeschossen

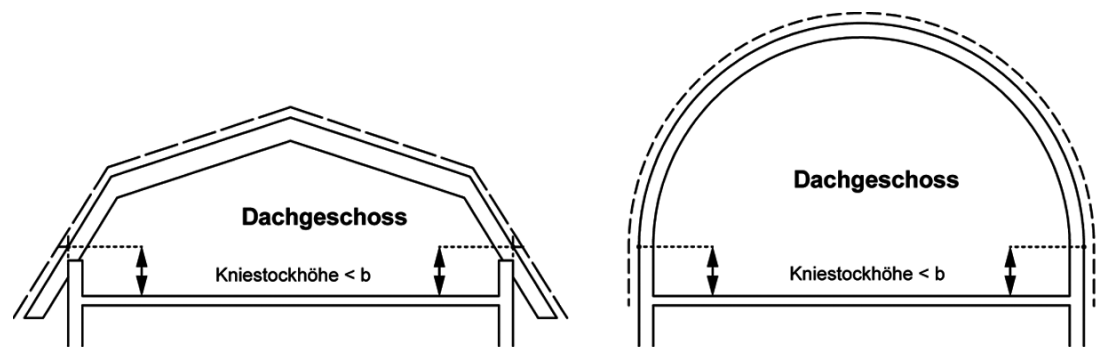

b zulässiges Mass für die Kniestockhöhen von Dachgeschossen

Figur 5.3 Dachgeschosse

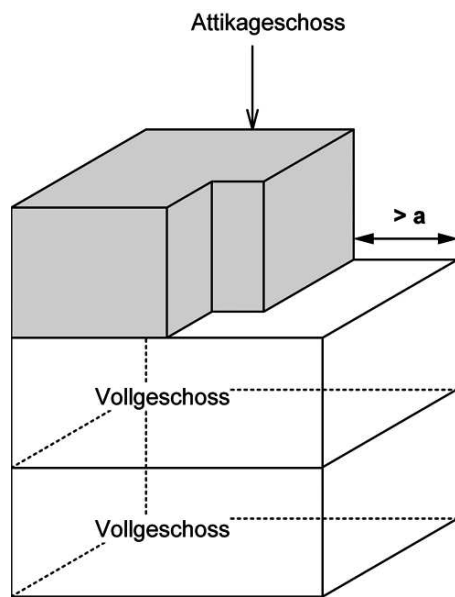

a Minimales Mass für die Zurückversetzung
des Attikageschosses gegenüber
der Fassade des darunterliegenden Vollgeschosses

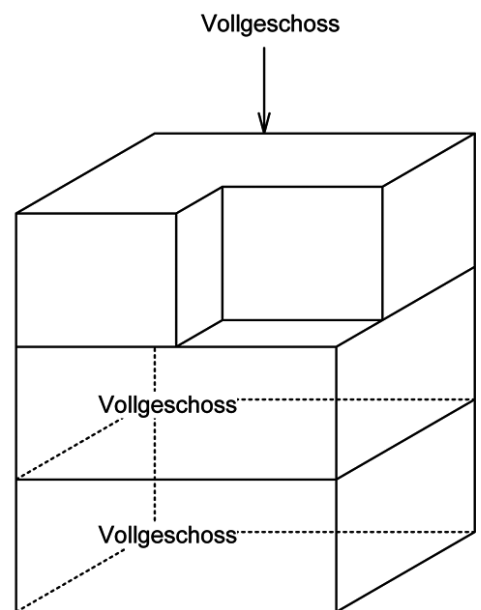
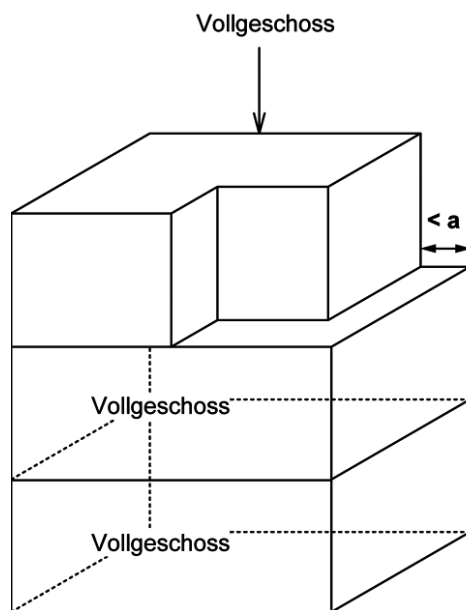

Figur 5.4 Attikageschosse

Zu Artikel 22 bis 25: Abstände und Abstandsbereiche

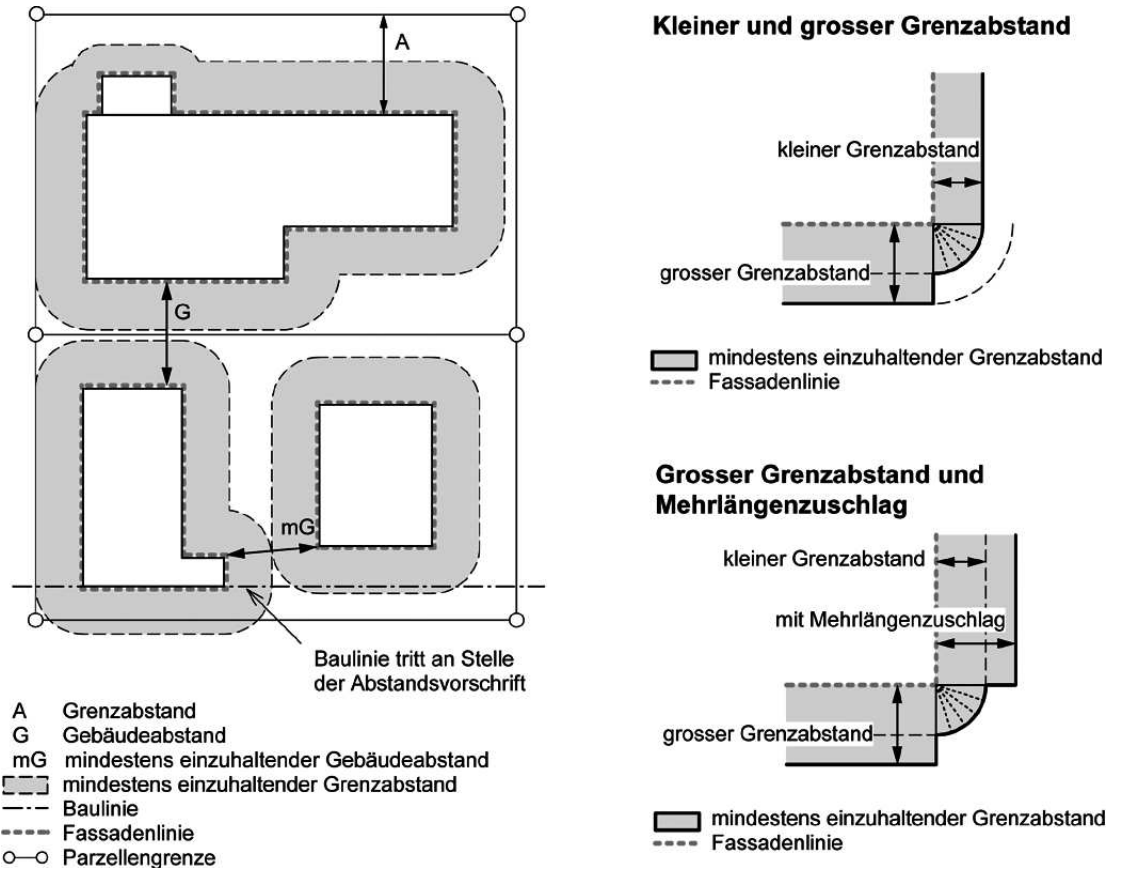

Figur 6.1–6.3 Abstände und Abstandsbereiche

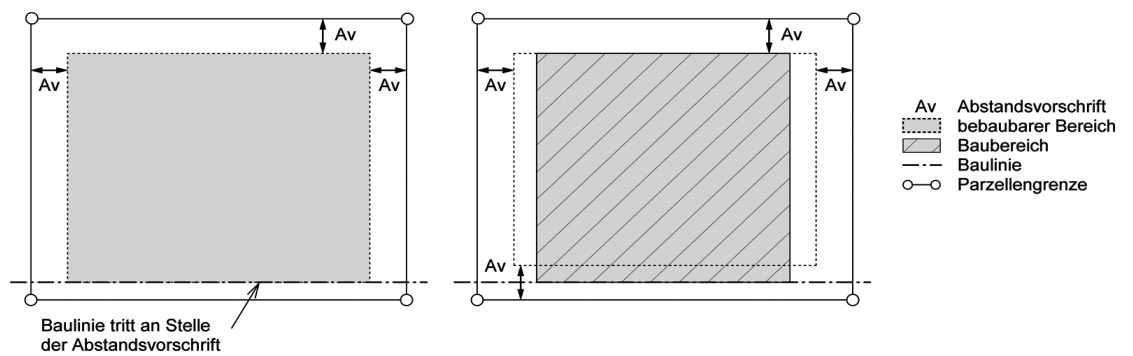

Figur 6.4 bebaubarer Bereich und Baubereich

Zu Artikel 27 bis 33: Nutzungsziffern

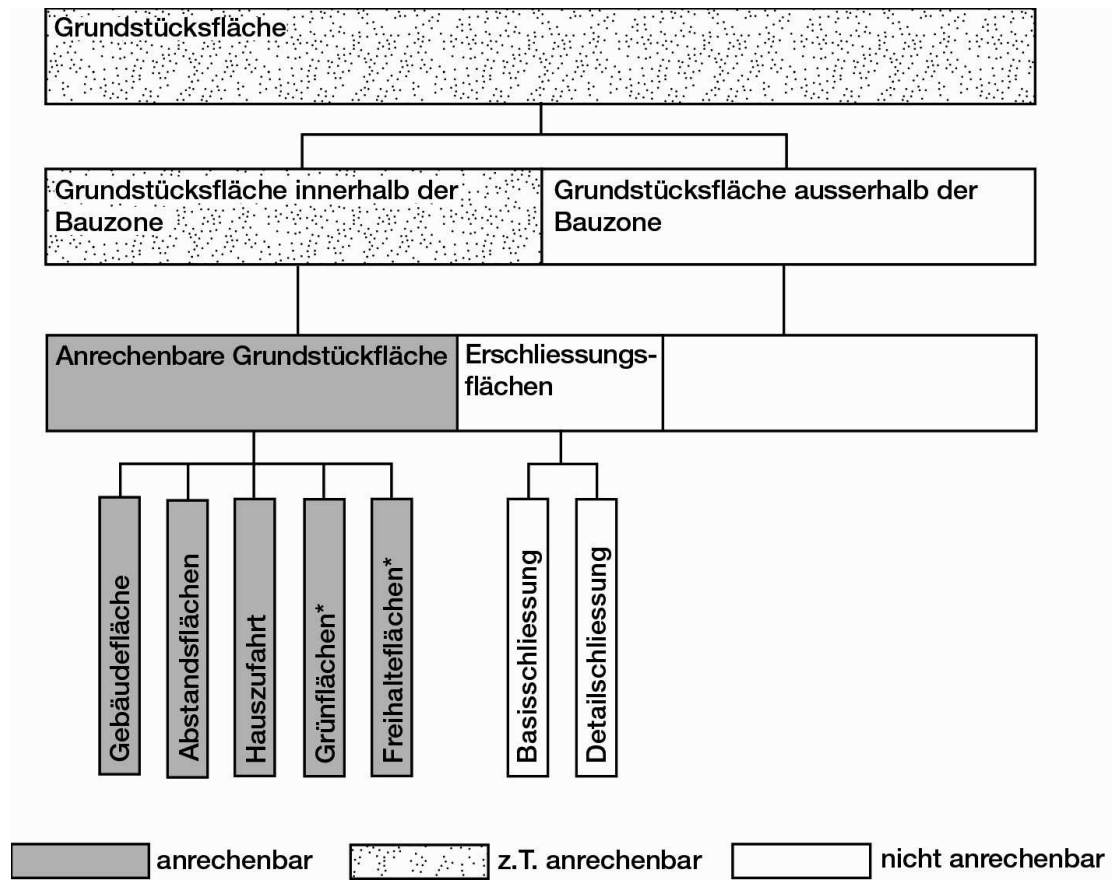

* Freihalteflächen und Grünflächen, soweit sie Bestandteil der Bauzonen und mit einer entsprechenden Nutzungsziffer belegt sind.

Figur 7.1 Anrechenbare Grundstücksfläche

Grundriss 1. Obergeschoss:

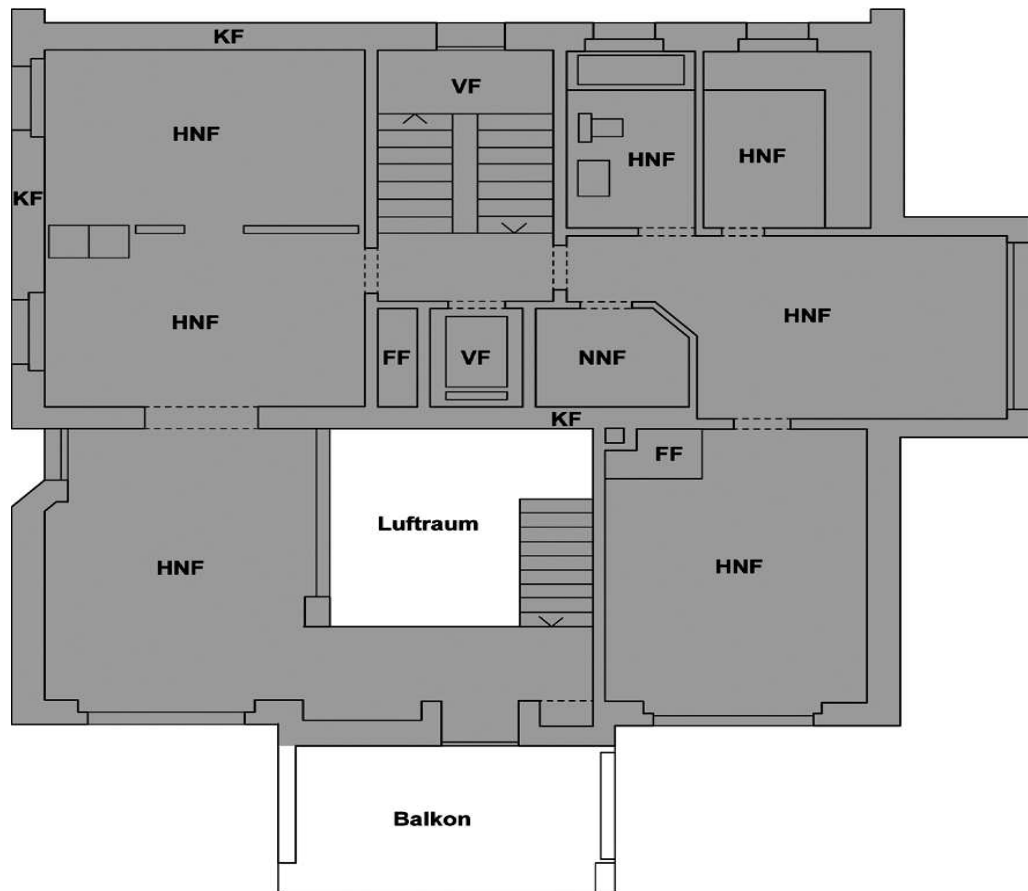

Schnitt:

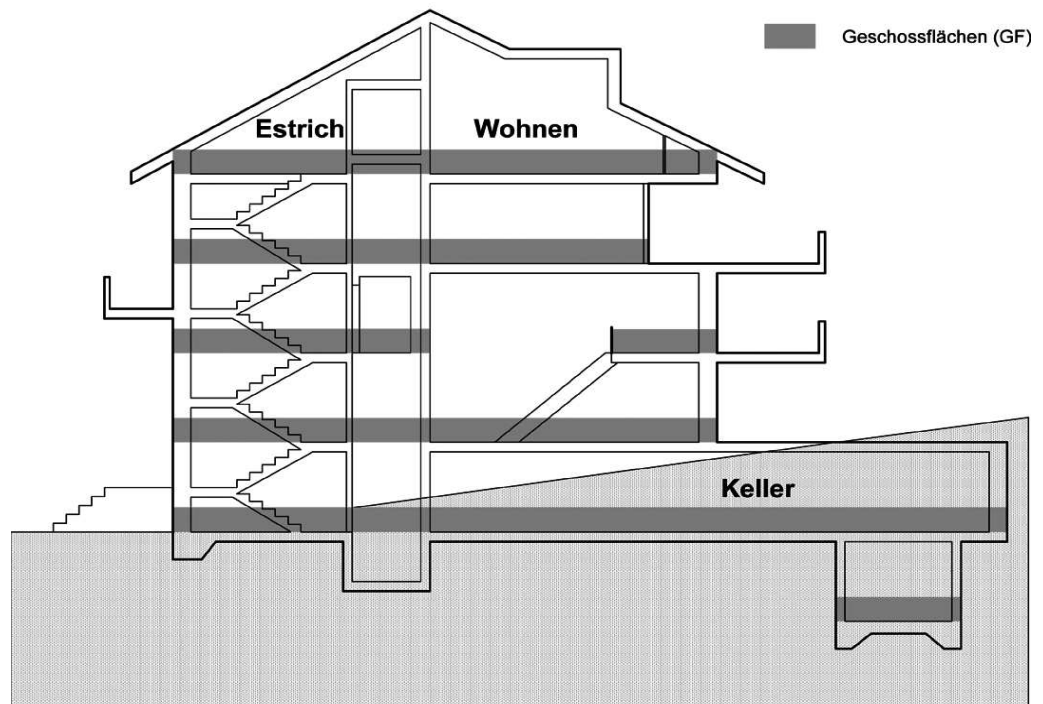

Figur 7.2 Geschossflächenziffer

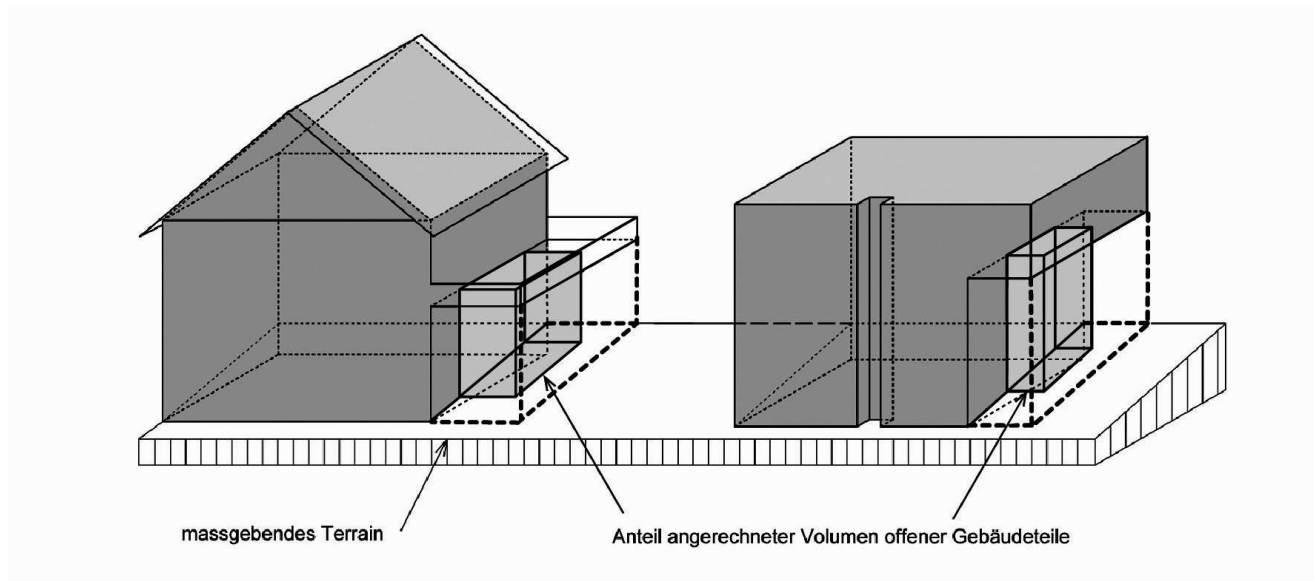

Figur 7.3 Baumassenziffer

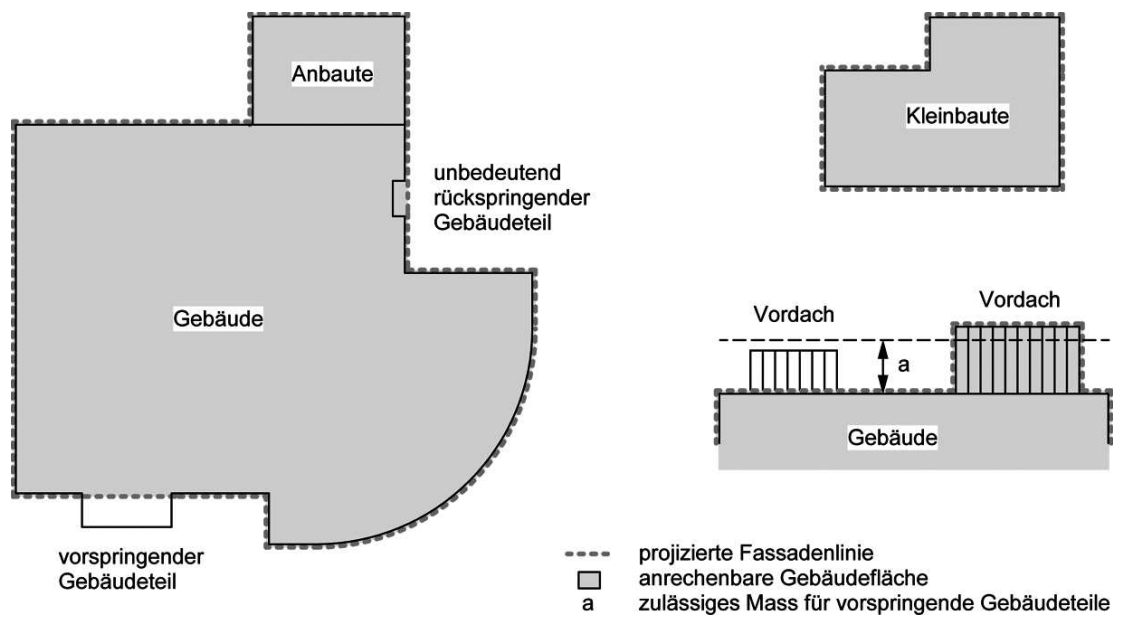

Figur 7.4 Anrechenbare Gebäudefläche